

迈斯维7合1组合天线螺杆安装 GPS/GLONASS+4G LTE
2x2 MIMO+WIFI 4x4 MIMO

AN_7combo_2C4W1GN

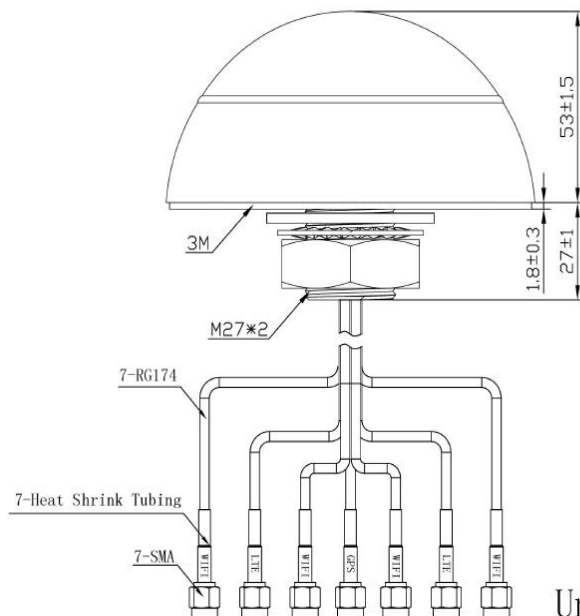

机械尺寸

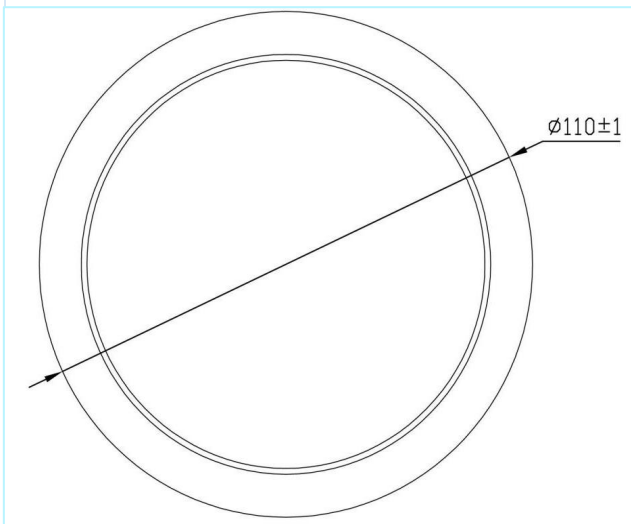

Unit:mm

迈斯维7合1组合天线螺杆安装 GPS/GLONASS+4G LTE 2x2 MIMO+WIFI 4x4 MIMO

规格
AN_7combo_2C4W1GN

项目	规格	
GPS&GLONASS 天线	频率范围	1575.42~1610MHz
	极化	右旋圆极化
	阻抗	50Ω
	尺寸	25*25*6mm
	增益	28±2dB
	噪声因数	≤1.5dB
	电源电压	3~5V DC
	消耗电流	<15mA
	V.S.W.R	<2.0
LTE Antenna 2x2 MIMO天线	频率范围	698~960MHz/1710~2690MHz
	V.S.W.R	<3.0
	极化	线性
	增益	3dBi
	线性	50Ω
WIFI Antenna 4x4 MIMO天线	频率范围	2400~2483.5MHz/4900~5825MHz
	V.S.W.R	<2.5
	极化	线性
	增益	2dBi
	阻抗	50Ω
机械	电缆	RG174 3m
	连接器	GPS/4G: SMA 公 WIFI: RF SMA Plug
	天线罩材料	ABS
	安装方法	螺丝
环境	工作温度	-40°C~+85°C
	相对湿度	Up to 95%
	入口保护	IP67(不含电缆插座)
	振动	10至55Hz, 1.5mm振幅, 2小时
	环保	符合ROHS标准

迈斯维7合1组合天线螺杆安装 GPS/GLONASS+4G LTE 2x2 MIMO+WIFI 4x4 MIMO

AN_7combo_2C4W1GN

辐射方向图

GPS Antenna

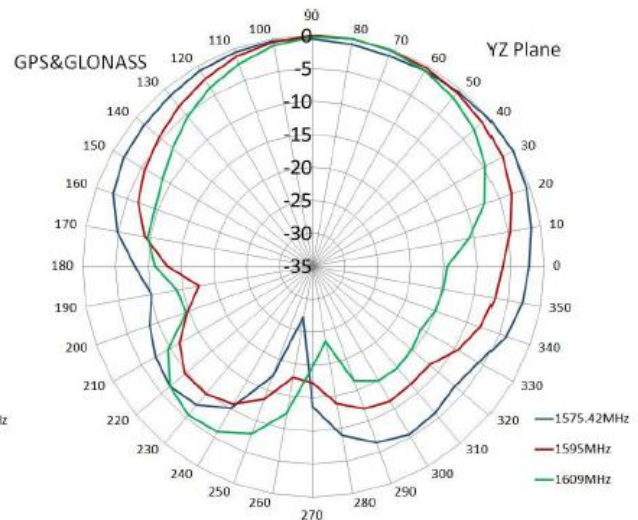
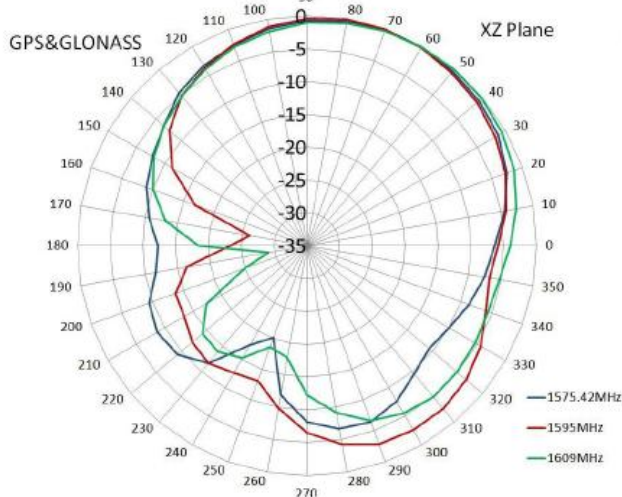
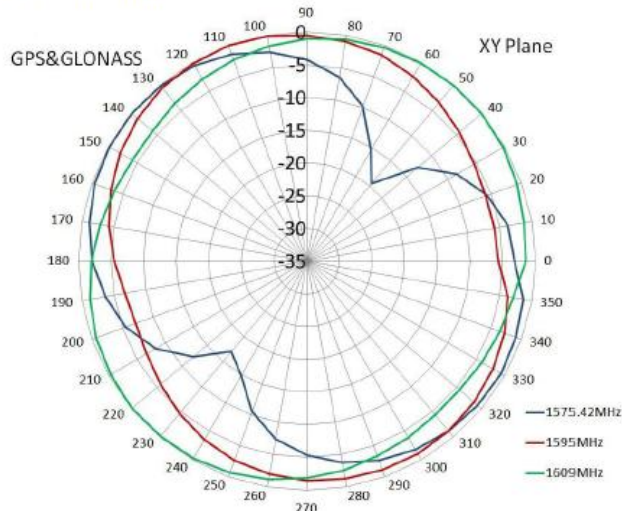

迈斯维7合1组合天线螺杆安装 GPS/GLONASS+4G LTE 2x2 MIMO+WIFI 4x4 MIMO

AN_7combo_2C4W1GN

辐射方向图

LTE 天线

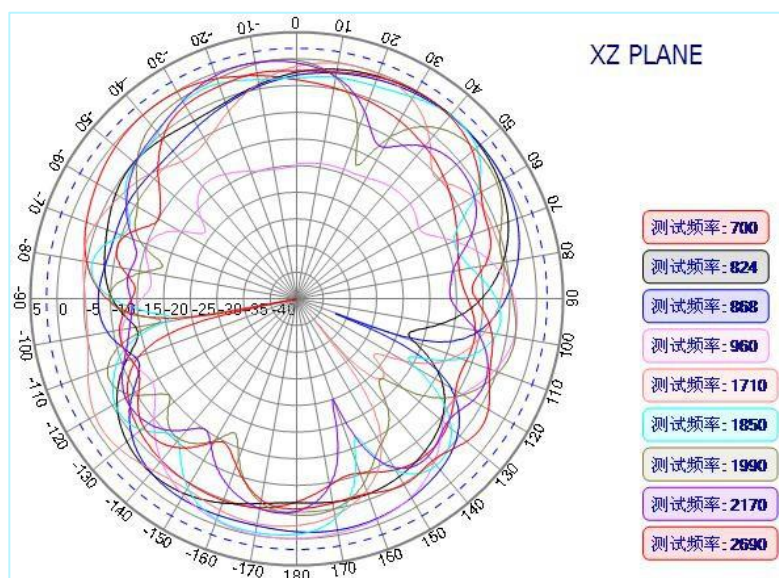
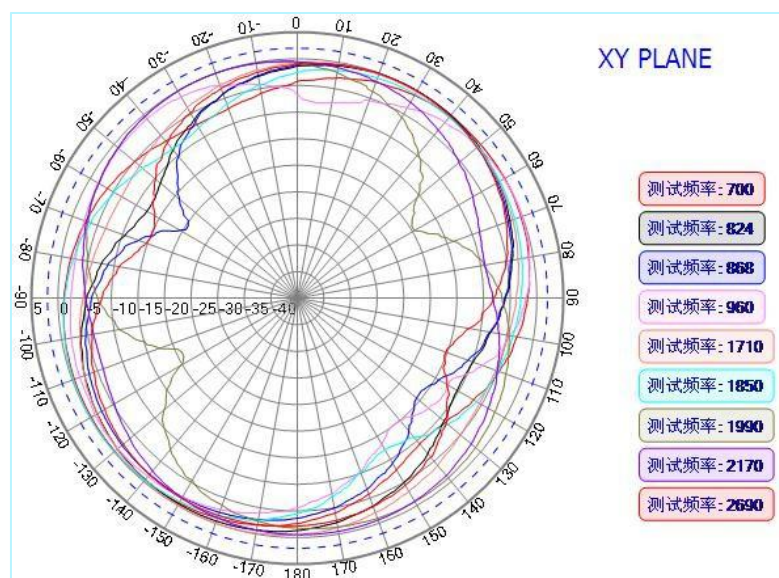

迈斯维7合1组合天线螺杆安装 GPS/GLONASS+4G LTE 2x2 MIMO+WIFI 4x4 MIMO

AN_7combo_2C4W1GN

辐射方向图

WIFI 天线

